

röhr[®] Raum | Gefühl | Erlebnis

easy-office

Typenliste 1/2010

Deutschland | Preise in € | zuzüglich gesetzlicher MwSt. | gültig ab 1. Juli 2010



easy-office Ausführungskombinationen

Ausführung Nr.: 5910

Kunststoffoberfläche

Korpus: **Anthrazit**

Front: **Kernbuche** Nachbildung

Schreibtischplatte u. Steg: Kernbuche Nachb.

Ausführung Nr.: 1600

Kunststoffoberfläche

Korpus: **Kernbuche** Nachbildung

Front: **Kernbuche** Nachbildung

Schreibtischplatte u. Steg: Kernbuche Nachb.

easy-office Schreibtischvarianten

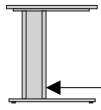

Fußgestelle A

Standardhöhe 72,0 cm
C-Fuß Metallgestell alufarbig mit
Fußblende in Kernbuche Nachb.

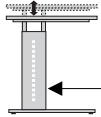

Fußgestelle B

Höhenverstellbar 68,0 - 78,0 cm
C-Fuß Metallgestell alufarbig mit
Metallblende in alufarbig

easy-office Griffvarianten



Metallbügelgriff

Aktenschränke Seite 3
Türen und Schubkästen
mit Bügelgriff



Griffolive aus Metall

Aktenschränke Seite 4
Drehtüren mit Griffolive
Schubkästen / Schiebetüren mit Bügelgriff

easy-office Produktinformation



lichteichte
Oberfläche



hitzebeständige
Oberfläche



kratzfeste
Oberfläche



feuchtigkeitsunempfindliche
Oberfläche



Griffe und Scharniere
aus Metall



Schreibtische

	Schreibtische mit C-Metallfuß Rechteckplatt Nr. 002,003, 012 und 013 inkl. 2 Kabeldurchlässe	Schreibtisch- Verbindungsplatte 90° für Schreibtische 001-003/011-013	Schreibt. mit C-Metallfuß Stichbogenplatte inkl. 2 Kabeldurchlässe	Anbautisch für Schreibtisch 156 (links oder rechts anbaubar)
Maße in cm: Breite	80,0	80,0	160,0	60,0
Höhe	72,0	72,0	72,0	72,0
Tiefe	80,0	80,0	87,7	149,5
Best.-Nr Fuß A:	001	002	003	126
Preis für Fuß A				
Best.-Nr Fuß B:	011	012	013	128
Preis für Fuß B				

	Schreibtische mit C-Metallfuß Laptoptisch	Eckkombination Laptoptisch mit Container	Freiformplatte
Maße in cm: Breite	150,0	195,8	160,0
Höhe	72,0	72,0	72,0
Tiefe	70,0/45,8	150,0	120,0/80,0
Best.-Nr Fuß A:	044 r. 045 l.	054 r. 055 l.	064 r. 065 l.
Preis für Fuß A			
Best.-Nr Fuß B:	040 r. 041 l.	050 r. 051 l.	060 r. 061 l.
Preis für Fuß B			

Schreibtischcontainer

	Rollcontainer 3 Schub- kästen	1 Material- auszug 3 Schub- kästen 1 Schloß/ZR Kunststoffzargen	Anstellcontainer 1 Materialauszug 2 Schubläden 1 Auszug für A4-Hänger. 1 Schloß/ZR Kunststoffzargen Steckfüße für Höheneinstellung	1 Materialauszug 4 Schubläden 1 Schloß/ZR Steckfüße für Höheneinstellung
Maße in cm: Breite	42,7	43,2	43,2	43,2
Höhe	53,8	53,8	72,0-78,0	72,0-78,0
Tiefe	56,9	57,7	80,0	80,0
Best.-Nr.:	348	448	068	069
Preis für alle Ausf.				

Aktenschränke 2 Ordnerhöhen

Türen auch mit Schloß möglich! (siehe Seite 5 Nr.881)  Türen und Schubkästen mit Bügelgriff	Schiebetürelemente mit Bügelgriff 2 Schiebetüren 1 Schloß 1 E.-Boden	Jalousieschiebetür in alufarbig 1 Schloß 1 E.-Boden	1 Schloß 2 E.-Böden 1 Mittelseite
	Türen mit Bügelgriff		
Maße in cm: Breite Höhe Tiefe	80,0 76,5 43,0	80,0 76,5 43,0	120,0 76,5 43,0
Best.-Nr.:	240	283	287
Preis für alle Ausf.			

Aktenschränke 3 Ordnerhöhen

Maße in cm: Breite Höhe Tiefe	Aktenschränke mit Bügelgriff offen mit Rückwand 2 Böden x 2 Böden fest	offen mit Rückwand 2 Böden x 2 Böden fest	2 Türen 2 Böden Türen mit Bügelgriff	3 Schubkästen mit Hängeregisterfunktion, 2 Böden Schubk. mit Bügelgriff Abb.: 334
				
Maße in cm: Breite Höhe Tiefe	42,6 109,5 42,0	81,8 109,5 42,0	81,8 109,5 43,9	81,8 109,5 43,9
Best.-Nr.:	302	304	330	334 r. 333 l.
Preis für alle Ausf.				

Aktenschränke 6 Ordnerhöhen

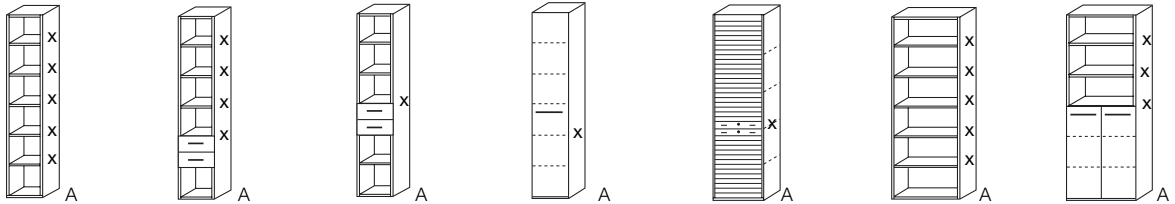
Maße in cm: Breite Höhe Tiefe	Aktenschränke mit Bügelgriff offen mit Rückwand 5 Böden x 5 Böden fest	2 Schubk. 3 Böden Schubk. mit Bügelgriff x 4 Böden fest	2 Schubk. 3 Böden Schubk. mit Bügelgriff x 1 Boden fest	1 Tür, 5 Böden x 1 Boden fest Tür mit Bügelgriff Abb.: 460 r.	2 Jalousiet. alufarbig 1 Schloß, 4 E.-Böden Jalousien mit Bügelgriff 5 Ordnerfächer x 1 Boden fest	offen mit Rückwand 5 Böden x 5 Böden fest	2 Türen, 5 Böden Türen mit Bügelgriff x 3 Böden fest
							
Maße in cm: Breite Höhe Tiefe	42,6 215,2 42,0	42,6 215,2 43,9	42,6 215,2 43,9	42,6 215,2 43,9	60,0 5 215,2 43,9	81,8 215,2 42,0	81,8 215,2 43,9
Best.-Nr.:	462	432	433	460 r. 461 l.	494	464	472
Preis für alle Ausf.							

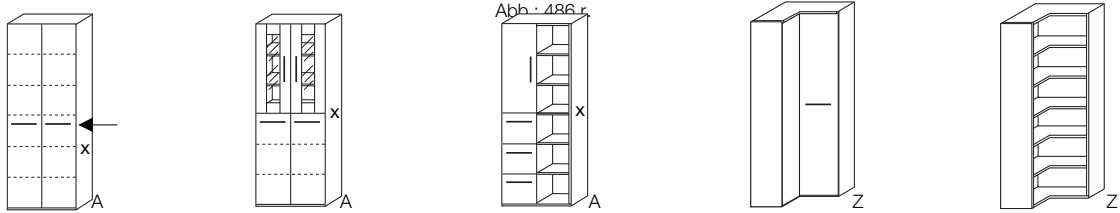
Maße in cm: Breite Höhe Tiefe	Aktenschränke mit Bügelgriff 2 Türen 5 Böden x 1 Boden fest	2 Vitrinentüren 2 Türen 4 Böden x 1 Boden fest	1 Tür, 7 Böden 3 Schubkästen mit Hängeregisterfunktion Schubk. m. Bügelgriff Tür m. Bügelgriff x 1 Boden fest Abb.: 486 r.	Eckelement 2 Türen 5 Böden 1 Tür m. Bügelgriff	Eckregal mit Rückwand 5 Böden
					
Maße in cm: Breite Höhe Tiefe	81,8 215,2 43,9	81,8 215,2 43,9	81,8 215,2 43,9	81,8/43,9 215,2 43,9/81,8	81,8/43,9 215,2 42,0/81,8
Best.-Nr.:	480	484	486 r. 487 l.	485	483
Preis für alle Ausf.					

Aktenschränke 2 Ordnerhöhen

Türen auch mit Schloß möglich! (siehe Seite 5 Nr.881) Drehtüren mit Griffolive Schubkästen u. Schiebetüren mit Bügelgriff	Schiebetürelemente mit Bügelgriff 2 Schiebetüren 1 Schloß 1 E.-Boden	Jalousieschiebetür alufarbig 1 Schloß 1 E.-Boden	1 Schloß 2 E.-Böden 1 Mittelseite
	Türen mit Bügelgriff		
Maße in cm: Breite Höhe Tiefe	80,0 76,5 43,0	80,0 76,5 43,0	120,0 76,5 43,0
Best.-Nr.:	240	283	287
Preis für alle Ausf.			

Aktenschränke 3 Ordnerhöhen





Aktenschränke mit Griffolive/Bügelgriff offen mit Rückwand 2 Böden x 2 Böden fest	Aktenschränke mit Griffolive/Bügelgriff offen mit Rückwand 2 Böden x 2 Böden fest	2 Türen 2 Böden Türen mit Griffolive	3 Schubkästen mit Hängeregisterfunktion, 2 Böden	
			Schubk. mit Bügelgriff Abb.: 334	
Maße in cm: Breite Höhe Tiefe	42,6 109,5 42,0	81,8 109,5 42,0	81,8 109,5 43,9	81,8 109,5 43,9
Best.-Nr.:	302	304	350	334 r. 333 l.
Preis für alle Ausf.				

Aktenschränke 6 Ordnerhöhen

Aktenschränke mit Griffolive/Bügelgriff offen mit Rückwand 5 Böden x 5 Böden fest	2 Schubk. 3 Böden Schubk. mit Bügelgriff x 4 Böden fest	2 Schubk. 3 Böden Schubk. mit Bügelgriff x 4 Böden fest	1 Tür, 5 Böden x 1 Boden fest Tür mit Griffolive Abb.: 660 r.	2 Jalousiet. alufarbig 1 Schloß, 4 E.-Böden Jalousie mit Bügelgriffe x 1 Boden fest	offen mit Rückwand 5 Böden x 5 Böden fest	2 Türen, 5 Böden Türen mit Griffolive x 3 Böden fest	
Höhe Tiefe	215,2 42,0	215,2 43,9	215,2 43,9	215,2 43,9	217,4 43,9	215,2 42,0	215,2 43,9
Best.-Nr.:	462	432	433	660 r. 661 l.	494	464	672
Preis für alle Ausf.							

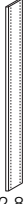
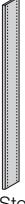
Aktenschränke mit Griffolive/Bügelgriff 2 Türen 5 Böden Türen mit Griffolive x 1 Boden fest	2 Türen mit Bügelgriff 2 Türen mit Griffolive x 1 Boden fest	1 Tür, 7 Böden 3 Schubkästen mit Hängeregisterfunktion Schubk. m. Bügelgriff Tür m. Griffolive x 1 Boden fest Abb.: 686 r.	Eckelement 2 Türen 5 Böden 1 Tür m. Griffolive	Eckregal mit Rückwand 5 Böden	
Maße in cm: Breite Höhe Tiefe	81,8 215,2 43,9	81,8 215,2 43,9	81,8 215,2 43,9	81,8/43,9 215,2 43,9/81,8	81,8/43,9 215,2 42,0/81,8
Best.-Nr.:	680	684	686 r. 687 l.	685	483
Preis für alle Ausf.					

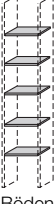
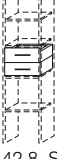
Stollensystem

	Stollen beidseitig mit Lochraster 32 mm		Stollenregal- Einbausatz 5 Regalböden		Einbausatz Schubkastenelement (2 Schubkästen) nur zwischen Böden 534/536 montierbar Schubkästen mit <u>Bügelgriff</u>	
						
Maße in cm: Breite Höhe Tiefe	2,8 Stollen 215,2 Kern- 32,0 buche	Stollen anthrazit	42,8 Böden 2,8 Kern- 31,0 buche Nb.	Böden anthrazit	42,8 Schbkästen 32,2 Kern- 30,0 buche Nb.	Schubkästen anthrazit
Best.-Nr.:	901	912	534	536	535	537
Preis für alle Ausf.						

Zubehör

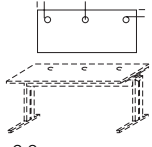
	Stangenschloß für Türen ohne Schloß Montage werkseits (nicht bei Glastüren einsetzbar)		Kabeldurchlaß für Schreibtische alufarbig wird werkseits montiert (Individuelle Positionen auf Anfrage)		
					
Maße in cm: Breite Höhe Tiefe			ø 6,0 links	ø 6,0 Mitte	ø 6,0 rechts
Best.-Nr.:	881		821	822	823
Preis für alle Ausf.					

rohr[®] Raum | Gefühl | Erlebnis

Röhr-Bush GmbH & Co. KG

Dammstraße 32 | 33397 Rietberg
Fon + 49 2944 981-0 | Fax + 49 2944 981-310
info@roehr-bush.de | www.roehr-bush.de