

röhr[®] Raum | Gefühl | Erlebnis

facts

professionelles Bürosystem | Typenliste 1/2010



Ausführung 8300 Kunststoffoberfläche
Korpus und Front: Kirschbaum Nachbildung

Ausführung 1100 Kunststoffoberfläche
Korpus und Front: Buche Nachbildung

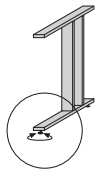

Alle Fußelemente haben Justierschrauben für Höhenausgleich bis 10 mm

• facts wird zerlegt für den Selbstaufbau geliefert

- Oberfläche: Melamin - lichtecht, hitzebeständige feuchtigkeitsunempfindlich, kratzfest
- Griffe aus Metall alufarbig
- Griffhöhen: kurz 152 mm / lang 343 mm
- Scharniere aus Metall, Öffnung 110 Grad
- Schubkästen auf Rollschubführung
- Materialstärken:
Korpus: 16 mm, Böden: 19 mm
Front: 16 mm
Kappe: aufliegend 22 mm
Schreibtischplatte : 22 mm
- Tischkante 1,5 mm ABS
- Glasuren: ESG-Sicherheitsglas
- Rollcontainer mit Zentralverriegelung
- Keine Sonderanfertigungen möglich



Schreibtischplatten / Schreibtischfüße **Zubehör**

	Schreibtischplatten mit Quertraverse Rechteckform 2 Kabeldurchlässe			C-Fußgestell	4-Fußgestell	Bügel-Fußgestell	Kabelrüssel zur Kabelführung vom Boden zur Schreibtischplatte	Kabelkanal zur einfachen Kabelführung unter der Schreibtischplatte
				Metall alufarbig	Metall alufarbig	Metall alufarbig		
				Preis für 2 Stück	Preis für 2 Stück	Preis für 2 Stück		
Maße in cm: Breite Höhe Tiefe	160,0 2,2 80,0	180,0 2,2 80,0	200,0 2,2 80,0	8,0 69,8 79,0	8,0 69,8 79,0	8,0 69,8 79,0	Länge ca. 70,0	50,0
Best.-Nr.:	102	103	104	010	011	012	943	585
Preis für alle Ausf.								

Anbauplatten







	Laptop-Anbautisch Rechteckplatte inkl. 2 Einzelfüßen alufarbig	Anbautisch Rechteckplatte inkl. 3 Einzelfüßen alufarbig	Anbauplatte 2 Stützfüße
Maße in cm: Breite Höhe Tiefe	60,0 72,0 100,0	80,0 72,0 120,0	104,2 72,0 126,0
Best.-Nr.:	128	129	628
Preis für alle Ausf.			

Container

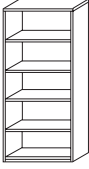
	Rollcontainer mit Zentralverriegelung und Auszugssperre 1 Materialauszug 3 Schubkästen	Anbaucontainer 1 Materialauszug 2 Schubkästen 1 Hängeregisterauszug	Anbaucontainer 1 Materialauszug 2 Schubkästen 1 Hängeregisterauszug
		Tiefe 60 cm	Tiefe 80 cm
Maße in cm: Breite Höhe Tiefe	43,2 53,8 56,9	43,5 72,0 60,0	43,5 72,0 80,0
Best.-Nr.:	348	565	566
Preis für alle Ausf.			

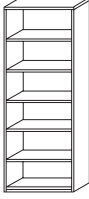
(Lieferzustand: A = aufgebaut, Z = zerlegt) , alle Maße sind ca. Maße



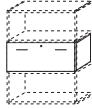
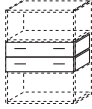
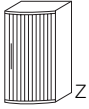
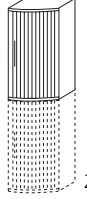

Aktenschrankelemente

	Aktensregale offen mit Rückwand				Türsatz	Türsatz mit Schloß	Einzeltür für Nr.440	Türsatz mit Schloß
	3 Ordnerhöhe	5 Ordnerhöhe	6 Ordnerhöhe	6 Ordnerhöhe	3 Ordnerhöhe	5 Ordnerhöhe	6 Ordnerhöhe li/re verwendbar	6 Ordnerhöhe li/re verwendbar
								
Maße in cm: Breite Höhe Tiefe	81,9 111,1 40,0	81,9 181,4 40,0	41,0 216,7 40,0	81,9 216,7 40,0	81,6 105,3 1,6	81,6 175,7 1,6	40,4 210,9 1,6	81,6 210,9 1,6
Best.-Nr.:	300	500	440	400	320	520	410	420
Preis für alle Ausf.								

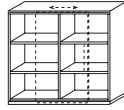
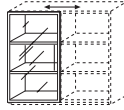
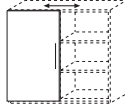

Designelemente

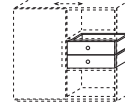
	Hänge registerausz. mit Schloß als Einsatz für Aktensregale	2 Schubk. als Einsatz für Aktensregale	Aktenelemente mit Jalousie alufarbig Frontform im Stichbogen 3 Ordnerhöhe	
				
Maße in cm: Breite Höhe Tiefe	81,6 34,9	81,6 34,9	60,0 111,1 43,0/53,0	60,0 105,6/216,7 43,0/53,0
Best.-Nr.:	082	086	381	383
Preis für alle Ausf.				

Designelemente

Achtung: Bei Satpelung sind die Raster nicht identisch mit den Rastern der Aktensregale	Regalelement für 1 Schiebetür auch als Stapelregal nutzbar	Schiebetüren für Regalelement Nr. 340 (1 Schiebetür pro Regal möglich)				Schubkasteneinsatz für Regalelement Nr. 240/340 1 Satz = 2 Schubkästen		
								
Maße in cm: Breite Höhe Tiefe	120,0 111,1 40,0	60,5 108,4 2,2	Front wie Ausf.	Front weiß	Front schwarz	Front wie Ausf.	Front weiß	Front schwarz
Best.-Nr.:	340	344	341	342	343	250	251	252
Preis für alle Ausf.								

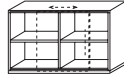
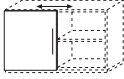
Designelemente

	Regalelement für 1 Schiebetür auch als Stapel- oder Hängeregale nutzbar	Schiebetür für Regalelement Nr. 240 (1 Schiebetür pro Regal möglich)		
				
Maße in cm: Breite Höhe Tiefe	120,0 76,0 40,0	Front wie Ausf.	Front weiß	Front schwarz
Best.-Nr.:	240	241	242	243
Preis für alle Ausf.				

Beispiele für Schreib und Typenkombinationen

Schreibtischkombinationen
Bestehend aus Bestell Nr.:

C-Fußgestell = 010, 102, 128
4-Fußgestell = 011, 102, 128
Bügelfußgestell = 012, 102, 128

C-Fußgestell = 010, 103, 128
4-Fußgestell = 011, 103, 128
Bügelfußgestell = 012, 103, 128

C-Fußgestell = 010, 104, 128
4-Fußgestell = 011, 104, 128
Bügelfußgestell = 012, 104, 128

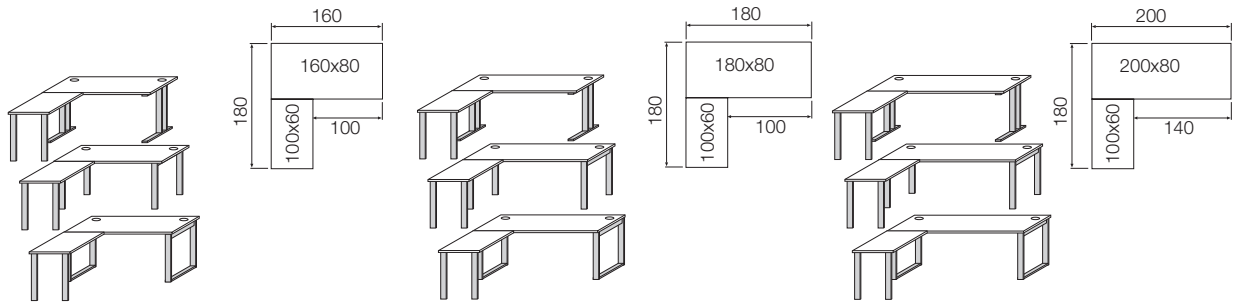

Maße in cm: Breite
Höhe
Tiefe

160,0
72,0
180,0

180,0
72,0
180,0

200,0
72,0
180,0

Schreibtischkombinationen
Bestehend aus Bestell Nr.:

C-Fußgestell = 010, 103, 129
4-Fußgestell = 011, 103, 129
Bügelfußgestell = 012, 103, 129

C-Fußgestell = 010, 104, 129
4-Fußgestell = 011, 104, 129
Bügelfußgestell = 012, 104, 129

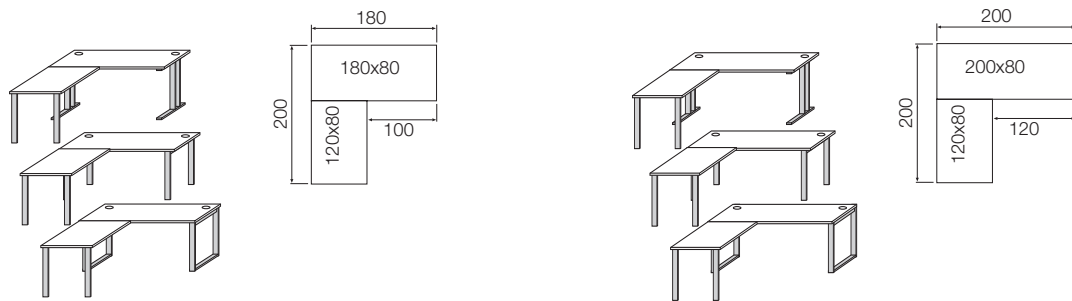

Maße in cm: Breite
Höhe
Tiefe

180,0
72,0
200,0

200,0
200,0

Typenkombinationen
Bestehend aus Bestell Nr.:

300 300 300 300 300 300 300 500 500 500
320 086 082 2x 086 2x 082 3x 086 3x 082 320 086 082 2x 086



Maße in cm: Breite
Höhe
Tiefe

81,9	81,9	81,9	81,9	81,9	81,9	81,9	81,9	81,9	81,9
111,1	111,1	111,1	111,1	111,1	111,1	111,1	181,4	181,4	181,4
40,6	40,6	40,6	40,6	40,6	40,6	40,6	40,6	40,6	40,6

Typenkombinationen
Bestehend aus Bestell Nr.:

500 500 500 500 400 400 400 400 400 400
2x 082 320 320 320 320 320 2x 086 320 2x 082 320 320 2x 082

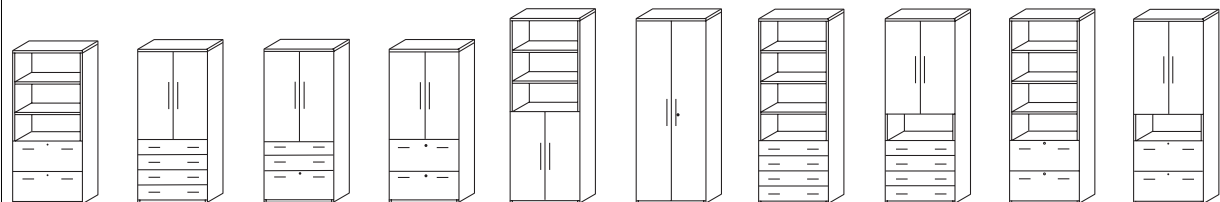

Maße in cm: Breite
Höhe
Tiefe

81,9	81,9	81,9	81,9	81,9	81,9	81,9	81,9	81,9	81,9
181,4	181,4	181,4	181,4	216,7	216,7	216,7	216,7	216,7	216,7
40,6	40,6	40,6	40,6	40,6	40,6	40,6	40,6	40,6	40,6