

Memory-Schalter

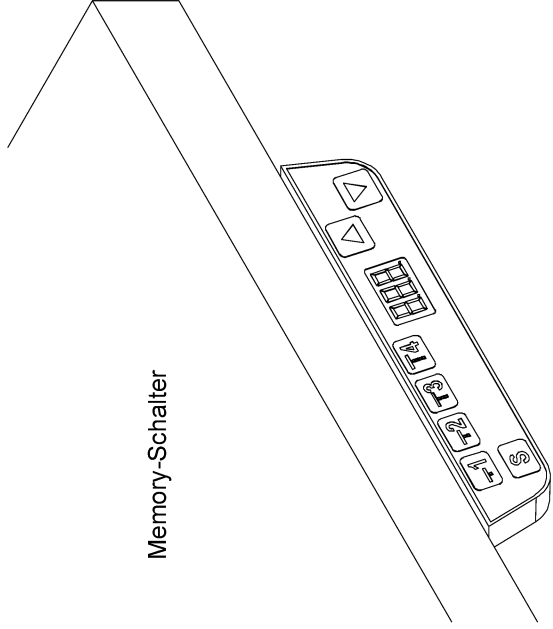

Bitte unbedingt lesen. Bei Nichtbeachtung können wir keine Gewährleistung übernehmen!
Bitte bewahren Sie diese Montageanleitung für die Produktkennung (Produktsicherheitsgesetz) und für evtl. spätere Rückfragen (wie z.B. Demontage) auf.
Bei Weitergabe bzw. Übergabe des Artikels übergeben Sie auch diese Montageanweisung.
Attention! It is essential to read this. In case of non-compliance we can not accept any liability.
Please retain these assembly instructions for product identification and all future references i.e. disassembly.

With all transfers or deliveries of this item these assembly instructions should always be forwarded.

0110118

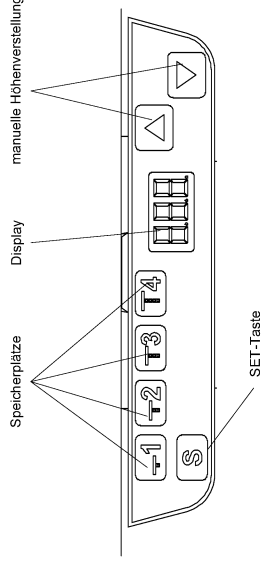
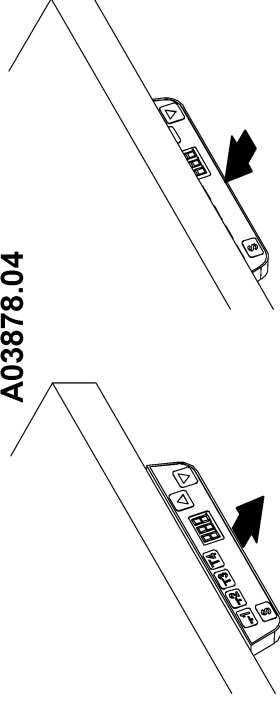
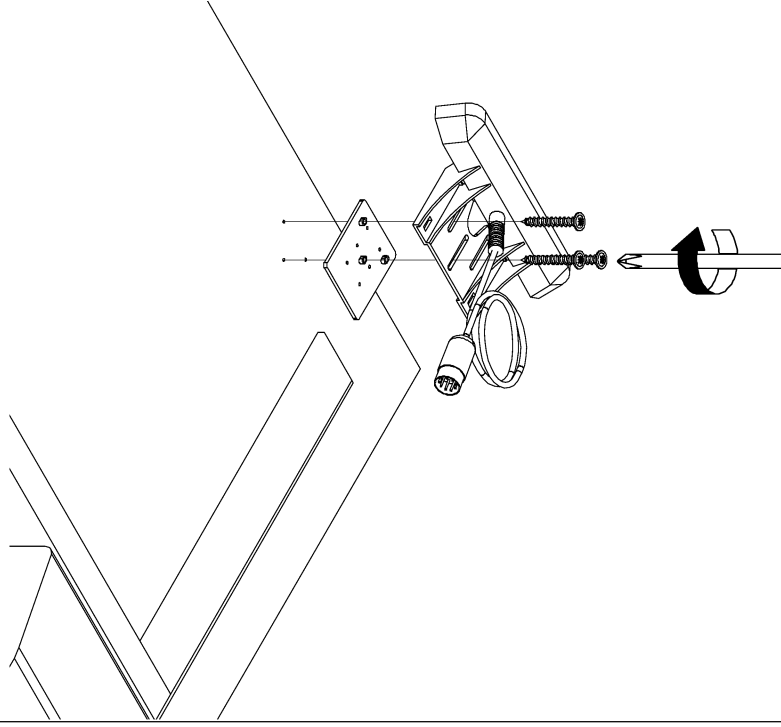
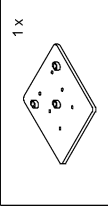
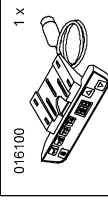
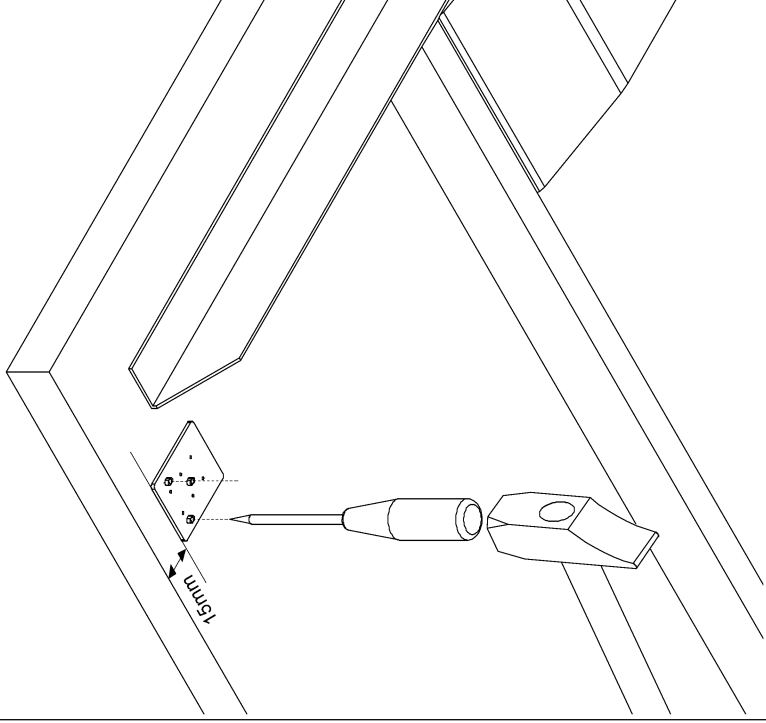
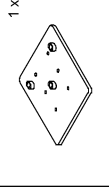

Speichern definierter Schreibtisch-Höhen...

1. Gewünschte Höhe über die manuelle Höhenverstellung (Pfeiltasten) einstellen. Die Tischhöhe wird im Display angezeigt.
2. Die SET-Taste kurz drücken und anschließend eine Speicherplatztaste (1-4) drücken. Ein doppelter Klickton quittiert den Speichervorgang. Der neu belegte Speicherplatz wird für einige Sekunden im Display angezeigt.

Gespeicherte Schreibtischhöhe abrufen...

die jeweilige Speicherplatz-Taste solange gedrückt halten, bis die programmierte Höhe erreicht ist, der Lift stoppt automatisch. Die Höhe wird im Display angezeigt. Nach einigen Sekunden erlischt die Anzeige und der Lift befindet sich im Standby-Modus.

Werkseinstellung / Nullstellung:

Bestimmte Situationen, z.B. eine gelockerte Kabelverbindung oder ein Austausch von Komponenten können einen Reset des Systems erforderlich machen. Im Falle einer Fehlfunktion fahren Sie bitte die Tischplatte mit der Taste "Pfeil nach unten" zum tiefsten Punkt. Die Taste loslassen. Die Taste "Pfeil nach unten" noch einmal drücken und ca. 10 Sekunden halten bis Sie eine kleine Bewegung der Tischplatte bemerken. Das System ist nun wieder bereit. Die gespeicherten Positionen bleiben erhalten.